

DICRA

automotive improvement



**lampade
per veicoli**

**listino prezzi
settembre 2006**

Tutte le lampade alogene Dicra hanno superato i test di vita effettuati secondo le prescrizioni di cui al paragrafo 2.3 della norma CEI/EN 60810 presso i laboratori di illuminotecnica dell'IMQ (Istituto Italiano del Marchio di Qualità).

LAMPADE ALOGENE H4 A 2 FILAMENTI

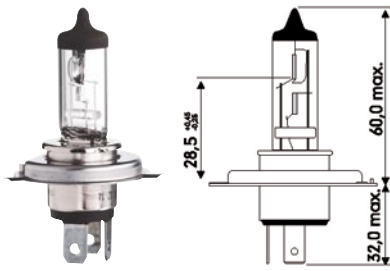

9331101

12

60/55

P43t

H4

8032942240239

6,99

9331102

24

75/70

P43t

H4

8032942240246

11,39

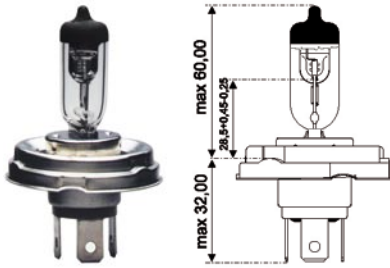

9331151

12

60/55

P45t

8032942241014

6,44

9331152

24

75/70

P45t

8032942241083

14,39

LAMPADE ALOGENE H1 A 1 FILAMENTO

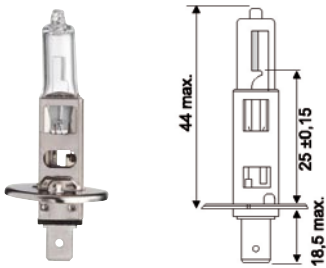

9331111

12

55

P14,5s

H1

8032942240253

4,37

9331112

24

70

P14,5s

H1

8032942240260

8,75

LAMPADE ALOGENE H3 A 1 FILAMENTO

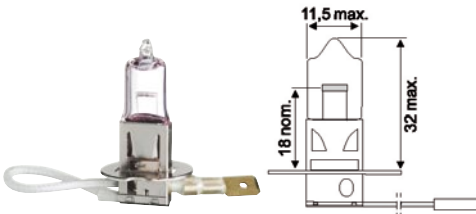

9331121

12

55

PK22s

H3

8032942240291

3,50

9331122

24

70

PK22s

H3

8032942240307

6,99

LAMPADE ALOGENE H7 A 1 FILAMENTO

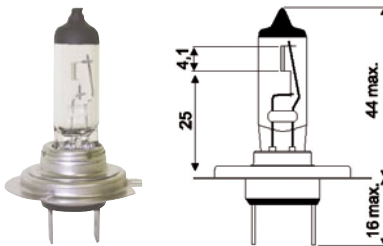

9331117

12

55

PX26d

H7

8032942240277

12,83

9331119

24

70

PX26d

H7

8032942240284

23,40

LAMPADE ALOGENE D BLUE

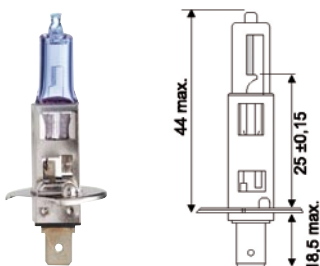

93311111

12

55

P14,5s

H1

D BLUE

8032942241038

10,08

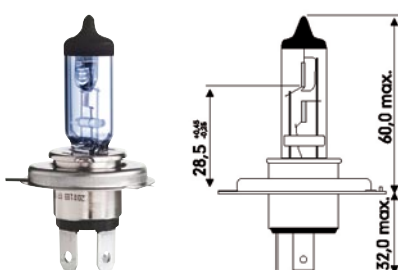
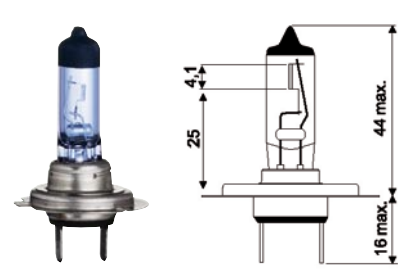
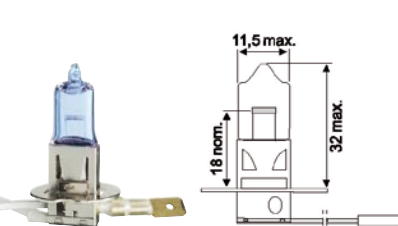
Immagine	Codice	Volt	Watt	Attacco	ECE/DIN	Note	T	EAN	Listino
	93311101	12	60/55	P43t	H4	D BLUE		8032942241021	13,23
	93311117	12	55	PX26d	H7	D BLUE		8032942241045	16,80
	93311121	12	55	PX22s	H3	D BLUE		8032942241052	10,08

LAMPADIE ALOGENE TIPO USA

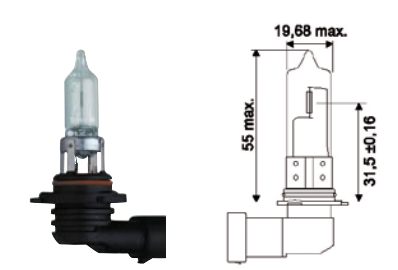
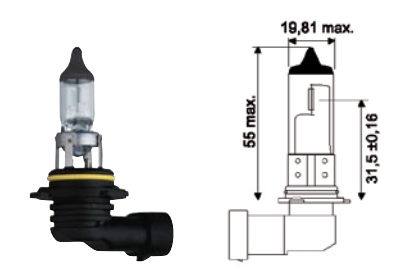
	9331177	12	60	P20d	HB3	9005		8032942241113	14,67
	9331178	12	51	P22d	HB4	9006		8032942241120	14,67

LAMPADIE A 1 FILAMENTO PER ARRESTO, DIREZIONE E POSIZIONE

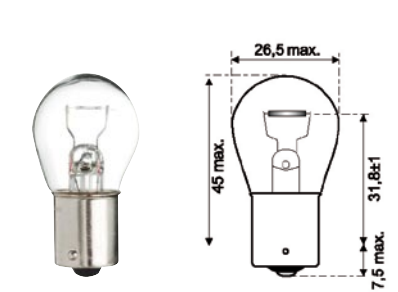
	9331321	12	21	BA15s	P21W			8032942240314	1,00
	9331322	24	21	BA15s	P21W			8032942240321	1,53

LAMPADE A 2 FILAMENTI PER ARRESTO, POSIZIONE E RETRONEBBIA



9331345	12	21/4	BAZ15d	P21/4W			8032942241175	2,64
9331341	12	21/5	BAY15d	P21/5W			8032942240338	1,38
9331342	24	21/5	BAY15d	P21/5W			8032942240345	2,03

LAMPADE SFERICHE (TUBOLARI)

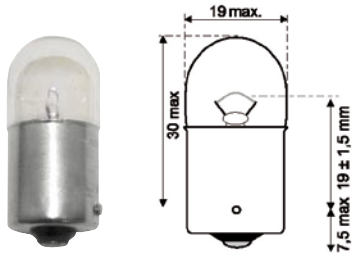

9331401	12	5	BA15s	R5W	Tubolare		8032942240352	0,87
9331411	12	10	BA15s	R10W	Tubolare		8032942241212	1,24

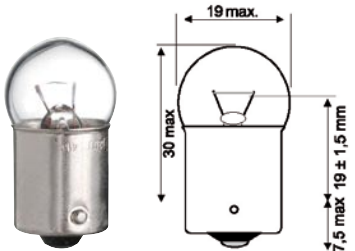

9331402	24	5	BA15s	R5W			8032942240369	1,30
---------	----	---	-------	-----	--	--	---------------	------

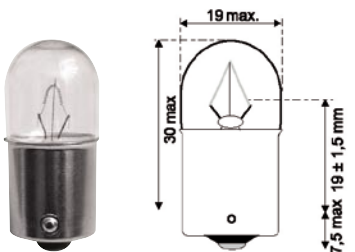

9331412	24	10	BA15s	R10W	Tubolare		8032942241229	1,81
---------	----	----	-------	------	----------	--	---------------	------

LAMPADE SPIA E POSIZIONE

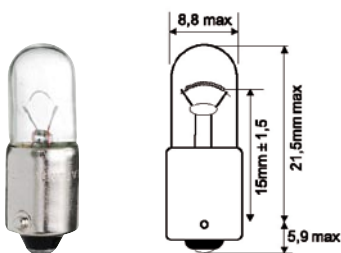

9331501	12	4	BA9s	T4W			8032942241236	0,82
9331502	24	4	BA9s	T4W			8032942240376	1,09
9331521	12	3	BA9s				8032942241243	0,85

LAMPADE CON ATTACCO IN VETRO

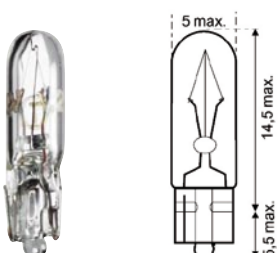

9331601	12	1,2	W2x4,6d	W5/1,2		T5	8032942240383	0,68
9331605	12	2	W2x4,6d			T5	8032942241267	0,85
9331602	24	1,2	W2x4,6d	W5/1,2		T5	8032942240390	1,12
9331606	24	2	W2x4,6d			T5	8032942241274	1,40

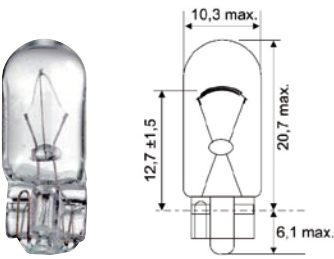
Immagine	Codice	Volt	Watt	Attacco	ECE/DIN	Note	T	EAN	Listino
	9331611	12	3	W2,1x9,5d	W3W		T10	8032942241281	0,74
	9331621	12	5	W2,1x9,5d	W5W		T10	8032942240413	0,79
	9331612	24	3	W2,1x9,5d	W3W		T10	8032942240406	1,18
	9331622	24	5	W2,1x9,5d	W5W		T10	8032942240420	1,44

LAMPADE INTERNI / TARGA (SILURO)

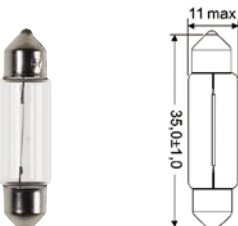
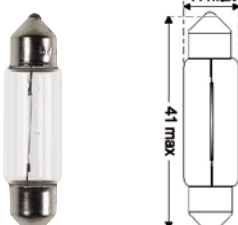
	9331711	12	5	SV8,5-8	C5W			8032942241427	1,12
	9331715	12	10	SV8,5-8	C10W			8032942241359	1,30
	9331712	24	5	SV8,5-8	C5W			8032942241342	1,68
	9331716	24	10	SV8,5-8				8032942241366	1,70
	9331721	12	5	SV8,5-8				8032942241373	1,30
	9331722	24	5	SV8,5-8				8032942241380	2,00

LAMPADE ALOGENE PER LUCI DI POSIZIONE

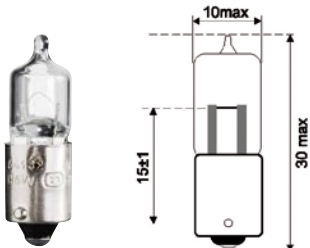
	9331896	12	6	BAX9s	H6W			8032942241403	8,27
---	---------	----	---	-------	-----	--	--	---------------	------

LAMPADE PER MOTO, CICLOMOTORI E BICICLETTE

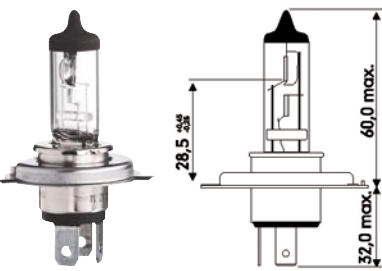
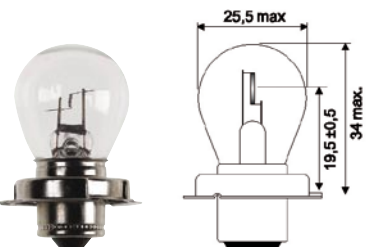
	9331173	12	35/35	PX43t	HS1			8032942241106	18,94
	9331365	12	15	P26s	S3			8032942241182	2,85

1. PREMESSA

Tutte le nostre vendite sono regolate dalle presenti Condizioni Generali. Ogni diversa pattuizione deve essere espressamente sottoscritta dalla DICRA S.p.A. per avere validità. DICRA S.p.A. declina ogni responsabilità per eventuali inesattezze, errori od omissioni nelle quali sia involontariamente incorsa nella compilazione dei propri listini, cataloghi ed altre pubblicazioni tecniche, come pure si riserva di rivedere in qualsiasi momento, e senza preavviso, le modifiche o le migliorie ai prodotti attuate dal produttore alla gamma dei prodotti commercializzati attuando variazioni dei prezzi.

2. PREZZI

I prezzi di vendita saranno quelli risultanti dai listini della DICRA S.p.A., in vigore al momento della consegna. I prezzi si ritengono franco magazzino, al netto di imposte, tasse e spese trasporto. Eventuali spese relative a ricevute bancarie, tratte e contrassegni saranno ad esclusivo carico del Cliente e dovranno in ogni caso essere rimborsate da quest'ultimo alla DICRA S.p.A..

3. LIQUIDAZIONE SCONTI

Eventuali sconti verranno calcolati sul listino prezzi di volta in volta, in forma scalare.

4. CONSEGNA

I prezzi valgono per merce resa franco magazzino: pertanto la consegna si intende eseguita al momento e nel luogo dell'uscita dei prodotti dal deposito, cessando ogni responsabilità del venditore sugli stessi. Qualora venga concordata la consegna della merce al domicilio del cliente, eventuali danneggiamenti o ammanchi dovranno essere contestati immediatamente per iscritto al vettore, al momento del ricevimento della merce da parte del cliente e copia di tale reclamo dovrà essere inviata entro 8 giorni alla DICRA S.p.A..

5. TERMINI DI CONSEGNA

I termini di consegna stabiliti dalla DICRA S.p.A. hanno valore indicativo e salvo i casi di forza maggiore quali, ad esempio, ma senza che ciò costituisca una limitazione: guerre - guerriglie - rivolte - scioperi - mancanza di energia, di materiali, di mezzi di trasporto - furti - rapine - nonché leggi, disposizioni regolamenti o restrizioni da parte delle autorità pubbliche centrali o locali. Eventuali ritardi non danno, quindi, diritto all'annullamento degli ordini, né ad alcun indennizzo a favore dei clienti, fermi restando gli effetti sulla decorrenza dei termini di pagamento. La DICRA S.p.A. si riserva di effettuare consegne parziali, anche se non contemplate negli ordini ricevuti.

6. PAGAMENTI

Il pagamento della merce compravenduta dovrà essere effettuato direttamente alla sede della DICRA S.p.A. in Vicenza, salvo diverso accordo. Il Cliente è inderogabilmente tenuto ad effettuare i pagamenti nei termini pattuiti, senza la facoltà di opporre in compensazione eventuali controcrediti di qualsiasi natura. Il ritardo nei pagamenti farà maturare gli interessi di mora applicabili in quel momento. Nell'ipotesi che sia pattuito uno sconto di valuta per condizioni di pagamento (sconto cassa), il diritto del Cliente a tale sconto decadrà automaticamente se nel giorno della scadenza del termine fissato per il godimento dello sconto il pagamento non sarà pervenuto alla sede della DICRA S.p.A..

7. FACOLTA' DI RECESSO E SOSPENSIONE DELL'ESECUZIONE

Sia nel caso di ritardo nei pagamenti, sia nel caso risultino a carico del Cliente protesti di terzi o altri segni di insolvenza, la DICRA S.p.A. si riserva la facoltà di recedere dal contratto in toto (o solo per la parte ineseguita) e/o sospendere l'esecuzione. Quanto sopra senza alcuno diritto da parte del Cliente ad indennità o risarcimenti di sorta e senza pregiudicare la libertà di DICRA S.p.A. di procedere con ogni altro provvedimento cautelativo od esecutivo ritenga utile adottare.

8. LA GARANZIA DEI PRODOTTI

Le lampade DICRA vengono prodotte secondo gli standard qualitativi dei costruttori d'auto dove vengono impiegate in primo equipaggiamento. Esse sono concepite in base ai più moderni sistemi di produzione. Il produttore è responsabile per danni occorsi in seguito a difettosità dei propri prodotti nei termini previsti dalla legge, a condizione che essi vengano installati secondo quanto previsto dalle istruzioni impartite dal costruttore del veicolo e che venga effettuata la manutenzione prescritta.

9. FORO COMPETENTE

Per ogni controversia viene convenzionalmente indicato come competente il foro della Sede Legale della DICRA S.p.A..

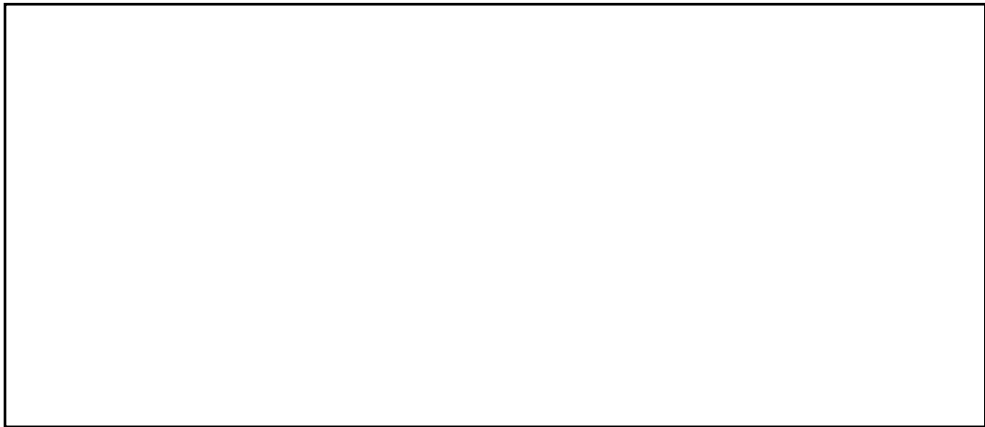

DICRA
automotive improvement

DICRA S.p.A. • Via S.Agostino 134 • 36100 Vicenza
Tel. 0444 289321 • Fax 0444 564371
www.dicra.com • e-mail: service@dicra.com